

Telecomandi WiFi

DM-WFC2 DM-WFC3 DM-WFL1



Manuale di installazione

Come installare i telecomando wifi Serie DM



Cosa hai acquistato

Questi telecomandi wifi sono dispositivi in grado di aggiungere il telecomando via Internet tramite WiFi a qualsiasi dispositivo elettrico. Puoi collegare questi telecomandi alla tua rete WiFi e poi azionarli a tuo piacere con l'app inclusa, sia in collegamento wifi locale, sia attraverso Internet, quando non sei in casa.

Questo manuale ti spiega come installare e configurare i dispositivi.

Collegamento elettrico DM-WFC2

DM-WFC2 è un interruttore con commutazione stabile ON/OFF, comandabile da remoto via wifi. Puoi usarlo per dare alimentazione a qualsiasi apparecchiatura elettrica a 220V fino a 10A, come illuminazione, segnalatori acustici, irrigazione etc.. Dispone anche di un ingresso interruttore per poter funzionare parallelamente ad un comando locale tradizionale. In questo modo puoi azionare il dispositivo indifferentemente tramite l'app con il wifi o con l'interruttore locale.

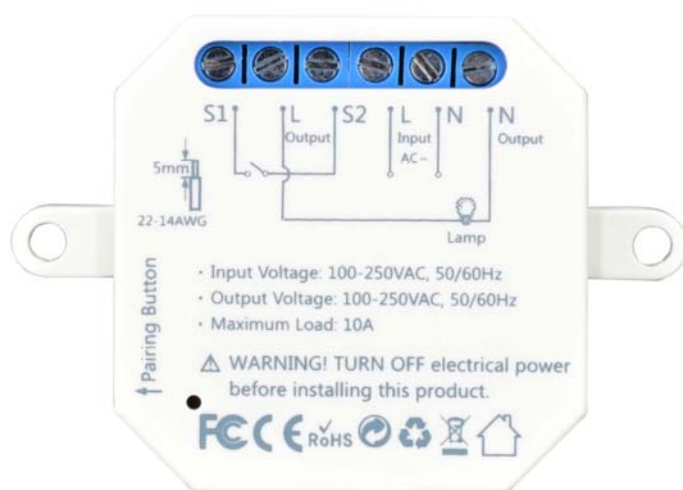

COLLEGAMENTO SENZA INTERRUTTORE LOCALE

L-N = Collega l'alimentazione 110-250V AC

Loutput-Noutput = Collega l'alimentazione AC del dispositivo da comandare

COLLEGAMENTO CON INTERRUTTORE LOCALE

L-N = Collega l'alimentazione 110-250V AC

Loutput-Noutput = Collega l'alimentazione AC del dispositivo da comandare. Questa uscita fornisce la tensione di alimentazione in uscita.

S1-S2 = Collega l'interruttore locale

Qui vedi lo schema di collegamento di una illuminazione comandata anche in locale da due punti con 2 deviatori.

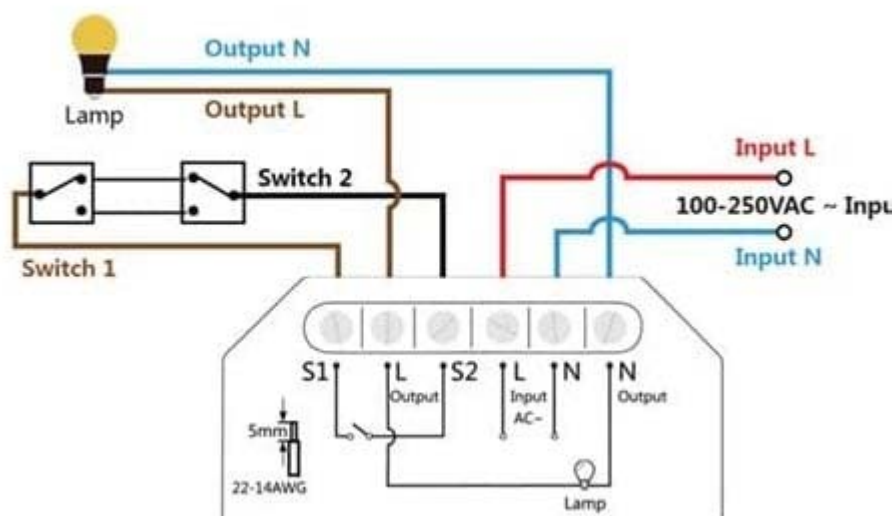

Puoi installare il modulo in una cassetta di derivazione oppure direttamente nella cassetta 503 dell'interruttore come in questo esempio. Se usi una cassetta molto piccola puoi rimuovere le alette laterali con i fori di fissaggio usando una pinza.



USO DEL COMANDO LOCALE

Imparerai a usare il comando wifi fra poco nelle spiegazioni dell'app. Per quanto riguarda l'interruttore locale ricorda che ad ogni azionamento dell'interruttore, sia in apertura che in chiusura, si modificherà lo stato del relè ON/OFF. Quindi la posizione di accesso-spegnimento dell'interruttore non sarà sempre la stessa. Questo è normale, perché devi considerare che l'utente può accendere il dispositivo con l'app wifi e poi spegnerlo con l'interruttore locale, e viceversa.

Collegamento elettrico DM-WFC3

DM-WFC3 è un telecomando per serrature elettriche, apricancelli o porte garage. Fornisce un contatto impulsivo che aziona il dispositivo e anche di un contatto di stato che puoi collegare opzionalmente per segnalare al telecomando se la porta è aperta o chiusa. Puoi usare questo telecomando per tutti i dispositivi che richiedono un comando impulsivo invece che un interruttore ON/OFF.



L-N = Collega l'alimentazione 110-250V AC

S1-S2 = Collega il comando dell'elettroserratura o dell'apricancelli (contatto NO chiude per 2 secondi ad ogni comando)

S3-S4 = Collega un contatto che si chiude quando la porta è chiusa

I morsetti S1-S2 forniscono un impulso di 3 secondi ogniqualvolta si esegue un comando remoto. Se hai altri pulsanti locali per comandare la porta o il cancello puoi collegarli in parallelo sugli stessi morsetti di comando. Se il tuo azionamento (elettroserratura, portone garage etc.) dispone di un contatto che si chiude quando il portone è chiuso puoi collegare questo contatto agli ingressi S3-S4, così la nostra app potrà segnalarti con certezza se la porta è aperta o chiusa.

Ecco uno schema di collegamento pratico

MANUALE DI INSTALLAZIONE

DM-WFC2/3 WFL1 – TELECOMANDI WIFI



Pagina: 6

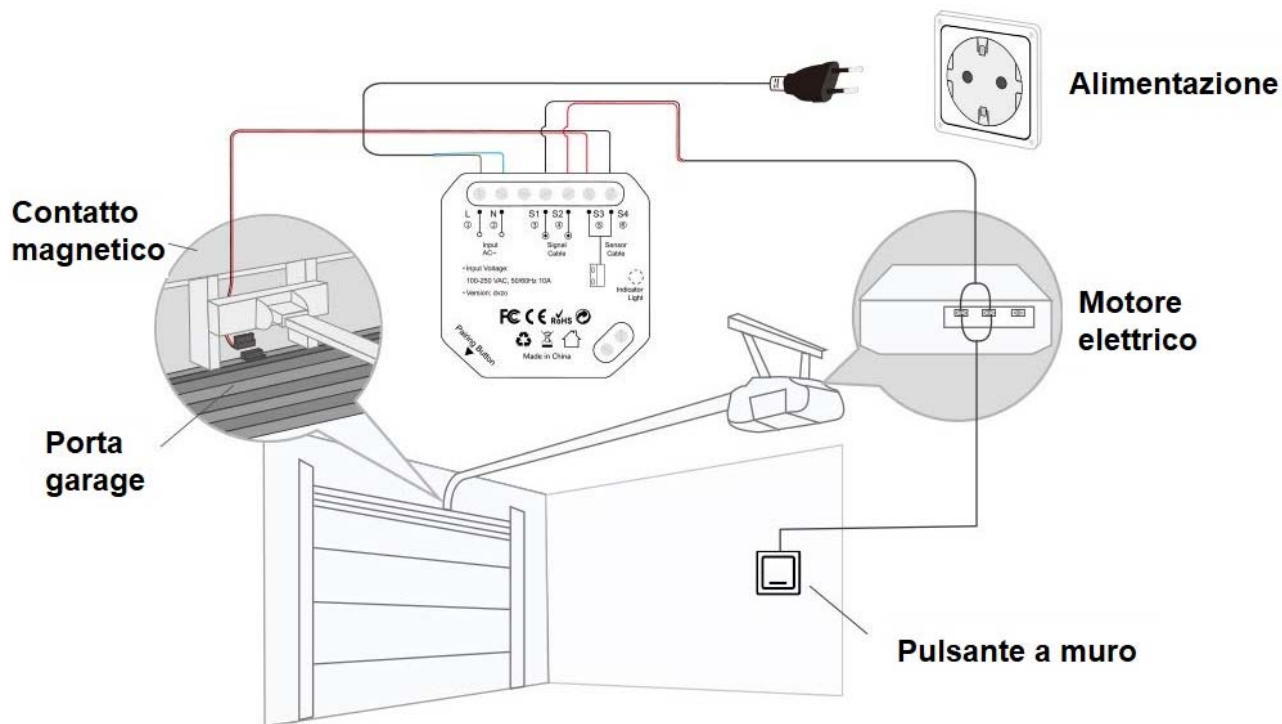

I due morsetti separati dalla morsettiera principale non sono utilizzati.

Collegamento elettrico

DM-WFL1

DM-WFL1 è un portalampade E27 telecomandabile via WiFi. Puoi avvitarlo semplicemente fra il portalampade originale e la lampadina. E' ideale per illuminazione esterna su pali.





Posizionamento

Nello scegliere la posizione di installazione del prodotto presta attenzione a questi accorgimenti

VERIFICA LA COPERTURA WIFI

Prima di posizionare il telecomando nella sua collocazione definitiva ricorda che questo dispositivo deve collegarsi alla tua rete wifi per poter funzionare. Ti conviene quindi controllare col telefonino che nel punto dove lo vuoi mettere vi sia una buona copertura della tua rete wifi. Se vedi che il segnale è molto scarso ti conviene intervenire sulla tua rete wifi, potenziandola magari con un ripetitore.

Non installare il prodotto in una zona con scarso segnale wifi perché poi risulterebbe inaffidabile nel suo funzionamento.

NO CONTENITORI METALLICI

Fai attenzione a non richiudere la scheda telecomando in un contenitore metallico perché questo schermerebbe il segnale wifi. Puoi invece chiudere senza problemi il coperchio in plastica della cassetta di derivazione perché non da una schermatura importante.

Scarica l'app Smart Life

Per poter usare il prodotto col tuo telefonino devi prima collegare il dispositivo alla tua rete wifi. Per far questo ti occorre l'APP **Smart Life** che puoi scaricare gratuitamente da Google Play o Apple Store. E' un app molto popolare nella domotica.



Collegamento WiFi

Al primo avvio devi creare un account inserendo un indirizzo email valido. Premi CREA UN NUOVO ACCOUNT e poi attendi il codice via email per confermare l'iscrizione.

Se non hai un indirizzo email puoi anche usare il tuo numero di telefono premendo Usa Numero di Telefono e ottenere il codice di verifica via sms

Una volta creato l'account hai a disposizione un tuo spazio nel cloud dove puoi caricare anche molti telecomandi WiFi per comandare diversi dispositivi.

Configura il telecomando

Per poter usare il telecomando col tuo telefonino devi prima collegare il dispositivo alla tua rete wifi. E' un'operazione facilissima da eseguire, grazie all'APP che hai appena scaricato.

Nota che sulla scheda elettronica sono presenti:

1 pulsante chiamato PAIRING

1 LED rosso che si vede in trasparenza attraverso la plastica

Localizzali perché ti serviranno in queste operazioni

1 – Premi AGGIUNGI DISPOSITIVO

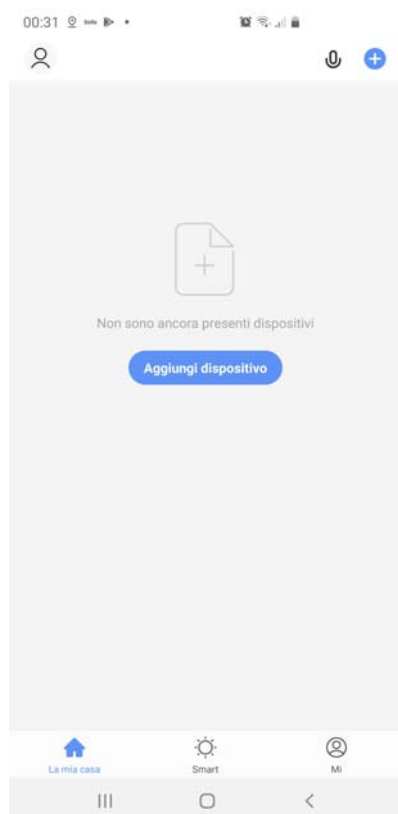

2 – Scegli il tipo di dispositivo secondo la seguente tabella

DM-WFC2 = COMMUTA (WIFI) - Non usare la versione Zigbee

DM-WFC3 = APRIPORTA o SMART GARAGE DOOR OPENER

DM-WFL1 = COMMUTA (WIFI) - Non usare la versione Zigbee



3 – Ora alimenta il tuo dispositivo e controlla il led rosso che si vede in trasparenza attraverso la plastica esterna, su un pezzo nuovo dovrebbe essere lampeggiante. Se non lampeggia, premi per 5 secondi il pulsante PAIRING sul dispositivo, fino a che il led rosso incomincia a lampeggiare. Quando il LED lampeggia premi il pulsante blu dell'app per confermare



4 – Ora devi scegliere la tua rete wifi a cui collegarti e inserire la password di accesso. Se hai reti a diverse frequenze ricorda che il dispositivo supporta solo reti WiFi a 2.6 GHz. Premi CONFERMA per avviare il collegamento del dispositivo alla tua rete wifi.

Il collegamento impiega circa 30 secondi nel corso dei quali l'app provvede a collegare il telecomando alla tua rete wifi e a registrarlo nel tuo account sul cloud per poter accedere via Internet.

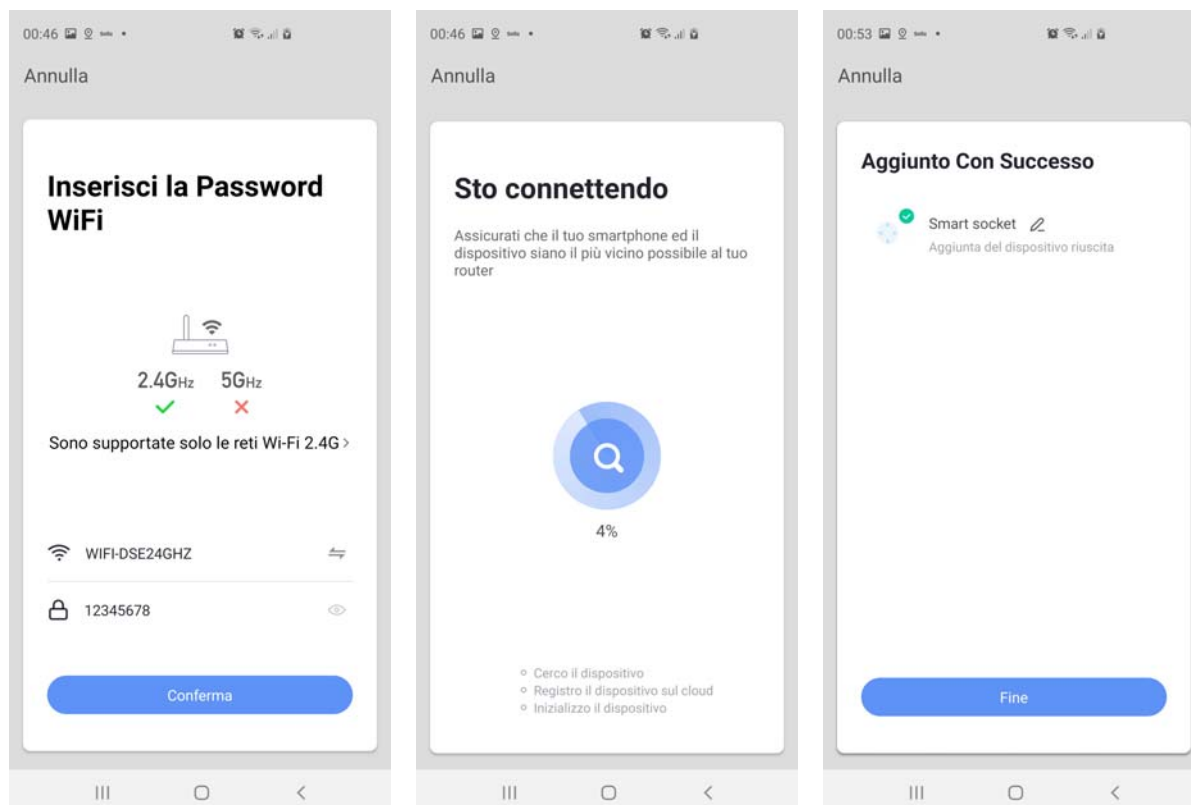

Usa il telecomando

Ora che hai configurato il tuo dispositivo lo puoi controllare con l'app. Grazie al server cloud P2P puoi controllarlo anche attraverso Internet. Le icone e le opzioni che vedi in questa sezione possono variare leggermente in base al tipo di telecomando che hai acquistato.

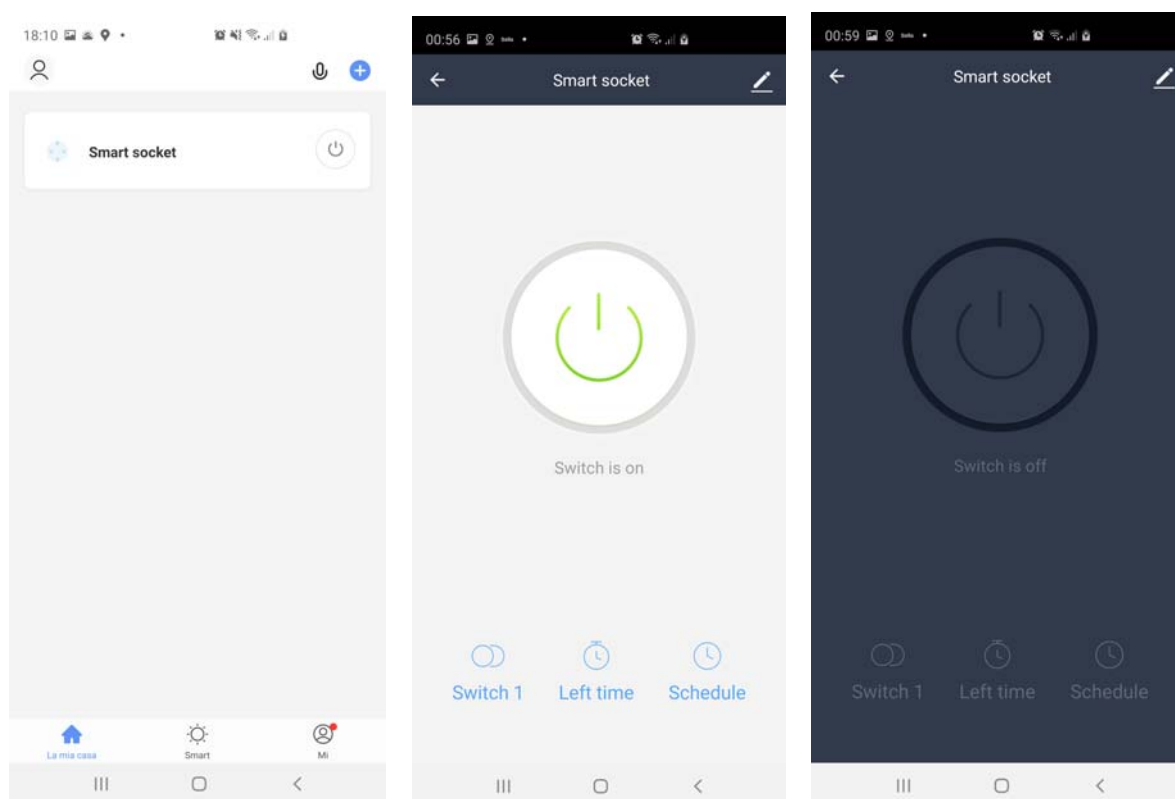

ON/OFF – Il telecomando si controlla semplicemente con un pulsante. L'icona del pulsante varia a seconda dello stato del telecomando in modo che tu possa capire se il comando è acceso o spento.

LEFT TIME o COUNTDOWN – Qui puoi impostare un timer in modo che il telecomando cambi stato (ad esempio se è attivo, si spegne) dopo un certo tempo. Puoi impostare il timer per pochi secondi, ma anche fino a 24 ore.

SCHEDULE – Qui puoi programmare delle commutazioni automatiche (ON o OFF) a una certa ora nei diversi giorni della settimana. Puoi inserire diverse programmazioni automatiche che si ripetono una sola volta, oppure ogni giorno della settimana, ad esempio ogni lunedì. Con questo programmatore puoi realizzare delle vere automazioni programmate. Puoi anche impostare un notifica che ti avvisa dell'esecuzione dell'operazione programmata.

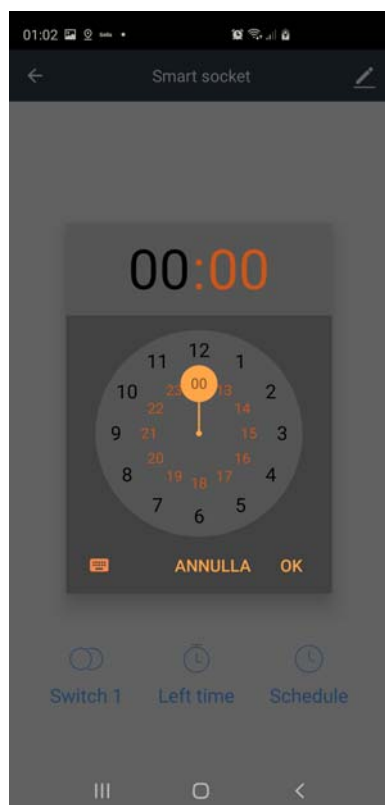

RECORD – Qui puoi vedere lo storico delle tue attivazioni

ALARM – Alcuni telecomandi che dispongono di una rilevazione di stato ti consentono di ricevere delle notifiche sulle telefono se lo stato è aperto o chiuso.

Opzioni avanzate

Dalla pagina di comando del dispositivo puoi accedere ad alcune opzioni avanzate premendo l'icona di modifica (matita) in alto a destra

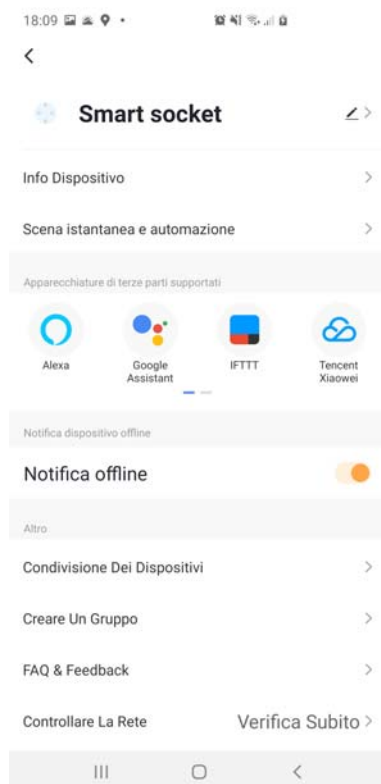

COMANDO VOCALE

Puoi collegare il tuo telecomando con altri dispositivi di comando vocale.

Il telecomando è compatibile con i più comuni dispositivi di comando vocale come Amazon Echo (ALEXA) e Google Assistant. Così puoi comandare il relè anche impartendo comandi vocali.



NOTIFICA OFFLINE

Puoi abilitare questa funzione per ricevere una notifica quando il dispositivo risulta irraggiungibile per 30 minuti a causa, ad esempio, di un problema con la tua linea Internet oppure a causa di una mancanza di corrente.